

# ORTODONCIA

HASTA FIN DE EXISTENCIAS

Exclusivamente hasta fin de existencias.  
Las ofertas oficiales vigentes son complementarias y no acumulables.

EXPO  ENTAL

PABELLÓN 7  
STAND 7G26

OFERTAS

## Brackets estéticos Estéticamente perfectos

ZAFIRO URA  
ROTH 018 ROTH 022 MBT 022

180 € KIT

Zafiro super transparente (claro)

- ▣ 99,998% de pureza
- ▣ No se tiñen ni decoloran
- ▣ Completamente transparente

Forma redondeada.  
Sensación confortable con ligadura suave.

Sistema de base mecánica.  
Excelente fuerza de adhesión  
con el sistema de base  
coated (capa).

Línea marcada en el slot  
para un posicionamiento  
más preciso.

Diseño de la ranura de baja fricción.

Anatómica forma de la base  
con un colocación precisa.

4 KITS + 2 gratis

TOTAL  
720 €

120 € kit

10 KITS + 6 gratis

TOTAL  
1.800 €

112,50 € kit

Identificadas por color.

- Superior fuerza de adhesión
- Super bajo perfil y baja fricción
- Diseñado para una fácil ligadura y forma redondeada para el confort del paciente



ORTOLAN DENTAL, S.L.  
ORTODONCIA Y ODONTOLÓGIA

www.ortolan.es

VITORIA / BARCELONA / MADRID / SEVILLA

Teléfono **900**  
Gratuito **101**  
para pedidos **760**

ORTOLAN DENTAL Avenida de los Olmos, 1 P. Inbisa. Edificio "A" 1º - Dpto. 107 01013 Vitoria (ESPAÑA)

\* Ofertas válidas salvo error tipográfico \* 8% IVA no incluido \* Exclusivamente hasta el 15 de abril o fin de existencias

# ESTÉTICO CIRCONIO

## ROTH 022

El circonio proporciona no solo dureza sino también una gran resistencia. Este material biocompatible se caracteriza por su alta densidad y las superficies suaves y pulidas.

**-25%** ~~Antes 240 €~~  
**180 €**

*El sistema de hombro proporciona una baja fricción permitiendo una ligadura pasiva en la fase inicial y una ligadura activa en la fase intermedia y final.*

*Color natural del diente.*



2 KITS + 1 gratis

TOTAL  
**480 €**

160 € kit

5 KITS + 3 gratis

TOTAL  
**1.200 €**

150 € kit

# AUREO CERÁMICO CON SLOT METÁLICO

## ROTH 022

**200 €**

Ranura metálica de aleación de plata integrada en el cuerpo de un bracket de cerámica de alúmina policristalina de gran calidad, este bracket cerámico con ranura metálica es un aparato estético y biocompatible el cual incorpora las excelentes mecánicas de deslizamiento y la baja fricción de una ranura metálica.

Los doctores necesitan la funcionalidad del metal y los pacientes quieren la estética de la cerámica. Están producidos con la innovadora técnica (CIM) Ceramic Injection Molding.

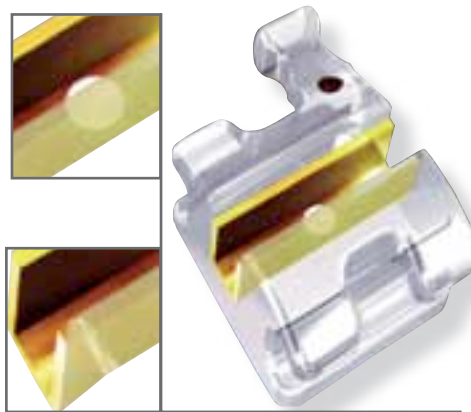

### UNIÓN ENTRE EL BRACKET Y LA RANURA

- ▶ Unión Física- Punto anclado en el centro de la ranura.
- ▶ Unión Química- Tecnología adhesiva innovadora.
- ▶ La superficie ultra-pulida de la ranura asegura excelentes mecánicas de deslizamiento.
- ▶ Cerámica de Alúmina policristalina traslúcida para una inmejorable resistencia y agradable estética.
- ▶ Torque en la base para el alineamiento nivelado de las ranuras.
- ▶ Diseño de bajo perfil 2,2 mm.
- ▶ Los bordes pulidos y redondeados aumentan el confort del paciente.
- ▶ Amplias aletas proporcionan múltiples opciones de ligadura.
- ▶ El diseño único de la base incrementa la fuerza de adhesión.

2 KITS + 1 gratis

TOTAL  
**399,99 €**

133,33 € kit

5 KITS + 4 gratis

TOTAL  
**999,99 €**

111,11 € kit

# BRACKETS METÁLICOS

## AUTOLIGABLE MBT 022

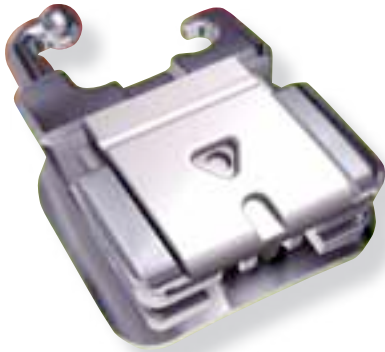

200 €

2 KITS -25%

TOTAL  
300 €

150 € kit

3 KITS + 2 gratis

TOTAL  
600 €

120 € kit

## V-SLOT ROTH 018 ROTH 022



48 €

5 KITS + 1 gratis

TOTAL  
240 €

40 € kit

10 KITS + 3 gratis

TOTAL  
479,96 €

36,92 € kit

## MERIT ROTH 018 ROTH 022 RICKETS 0185

37 €



6 KITS + 1 gratis

221,97 €

31,71 € kit

10 KITS + 2 gratis

369,96 €

30,83 € kit

25 KITS + 8 gratis

924,99 €

28,03 € kit

# NOVEDADES

## COMPOSITE AZUL ORTOLAN BLUE NUEVA TECNOLOGÍA

**-20%**

**120 €**

Precio habitual 150 €



- *Cemento fotopolimerizable para bandas.*
- *Libera fluor.*
- *Elevaciones de mordida.*
- *Para adherir retenedores, porcelanas, plásticos.*
- *No exponer a luz intensa o temperatura elevada.*

**Promoción exclusiva  
Exponential**

**-20%**

## ELÁSTICOS DE TECNOLOGÍA PUNTA

**30,40 €**

Precio habitual 38 €



Los elásticos de látex, como todos los elastómeros deben de ser almacenados en ambiente fresco, seco y oscuro para una máxima conservación. La exposición a la luz ya sea natural o artificial tienen un efecto perjudicial sobre la resiliencia y la fuerza de rotura.

Todos los polímeros elastoméricos utilizados son tenidos en cuenta para el uso en aplicaciones médicas. Estos polímeros de grado médico seleccionados desarrollan propiedades necesarias para las aplicaciones deseadas y son resistentes a aceptar la hidrofilia. El rechazo de fluido en los materiales es crítico a su funcionamiento en la cavidad oral como el conflicto de absorción de fluidos con las deseables propiedades elastoméricas.

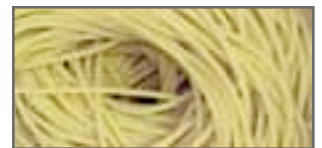

VALOR FUERZA***	3,2 mm. (1/8")	4,8 mm. (3/16")	6,4 mm. (1/4")	7,9 mm. (5/16")	9,5 mm. (3/8")
57 gr. (2 oz.)	Blanco LANOD218	LANOD25316		Amarillo LANOD2516	
99 gr. (3 1/2 oz.)	LANOD3518	Rojo LANOD35316	Azul LANOD35314	Verde LANOD35516	Rosa LANOD3538
128 gr. (4 1/2 oz.)	LANOD4518	Gris LANOD45316	Naranja LANOD4514	Tan-Canela LANOD45516	Lavanda LANOD4538
170 gr. (6 oz.)	LANOD618	Rosa fiesta LANOD6316	Teal LANOD614	Mauve-Fucsia LANOD6516	
227 gr. (8 oz.)		Magenta LANOD8316	Lima LANOD814		

## SUPERELÁSTICOS NÍQUEL TITANIO



### 1+1

Oferta exclusiva para arcos del mismo tipo (redondo o rectangular).

Sobres de 25 arcos

Redondo **0,92 €/arco** (Oferta ya aplicada)

Rectangular **1,40 €/arco** (Oferta ya aplicada)

\*\*\* **Compra mínima 50 arcos + 50 sin cargo**

## FORMAS DE ARCOS PROPORCIONALES PLATINUM

FORMAS EUROPA II Damon Compatible  
Set de Arcos "Pre-Coordinados"  
Superior e Inferior

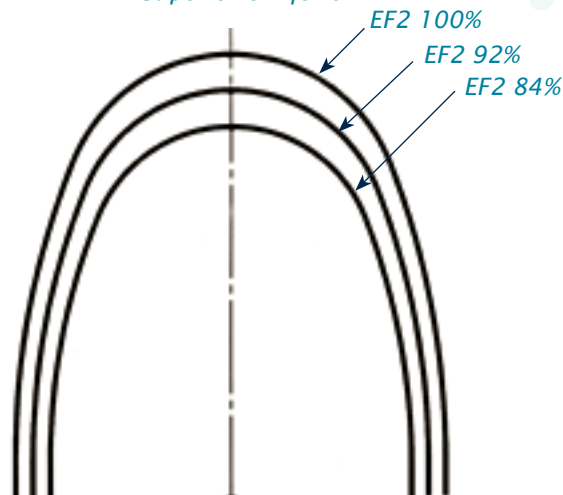

Redondo **1 €/arco** (Oferta ya aplicada)

Rectangular **1,62 €/arco** (Oferta ya aplicada)

\*\*\* **Compra mínima 50 arcos + 50 sin cargo**

### 1+1

Oferta exclusiva para arcos del mismo tipo (redondo o rectangular).  
Combinable con G4 Europa II.

Canino "Punto Óptimo"  
donde la forma de arco "da la vuelta"

"Punto Óptimo"  
"Sweet Spot"

"Punto Óptimo"  
"Sweet Spot"

84% EF2

## G4-NITI

FORMA EUROPA II

Sobres de 25 arcos

### 1+1

- ▶ *Máxima expresión de calidad.*
- ▶ *Mayor rendimiento de fuerza, memoria y elasticidad.*
- ▶ *Terminan lo que empiezan.*

\*Compatible con Sistema Damon

Redondo **1,01 €/arco** (Oferta ya aplicada)

Rectangular **1,54 €/arco** (Oferta ya aplicada)

\*\*\* **Compra mínima 50 arcos + 50 sin cargo**

Oferta exclusiva para arcos del mismo tipo (redondo o rectangular).

Combinable con G4 Platinum 84% y 92%



## NITI-TÉRMICOS

### -30%

Sobres de 25 arcos

- ▶ *Inactivos cuando la temperatura se enfría por debajo de 5°C.*
- ▶ *Las propiedades térmicas alcanzan activación óptima a los 37°C de temperatura corporal.*

Redondo **1,46 €/arco** (Oferta ya aplicada)

Rectangular **2,06 €/arco** (Oferta ya aplicada)

\*\*\* **Compra mínima 50 arcos**

## ARCOS ESTÉTICOS

CORTE DE SECCIÓN DE ARCOS ESTÉTICOS

**40,50 €**  
~~Antes 45 €~~

Capa de polímero exterior resistente a la corrosión y a la tinción.

Película fina interna con plata.

Níquel Titanio o Acero inoxidable.

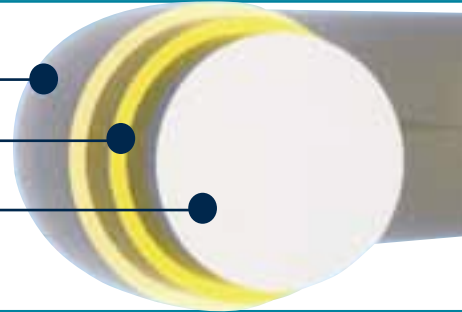

- ▶ Bio Estético y minimiza la fricción.
- ▶ Clínicamente probado.
- ▶ Mayor duración. Más de 4 semanas en boca.
- ▶ No se tiñe ni decolora.
- ▶ No se fragmenta, no se pela, no se rompe ni agrieta.
- ▶ La parte frontal-anterior del arco posee una capa del color del diente para tener un efecto estético.
- ▶ La parte posterior del arco no tiene capa para poseer un efecto deslizante y hacer la función de un alambre metálico.

Paquetes de 10 arcos.

Dimensiones Niti y Acero Inoxidables.

Redondos: .012"/.014"/.016"/.018"/.020"

Rectangulares: .016"X.016"/.016"X.022"  
.017"X.025"/.018"X.025" y  
.019"X.025"

Forma de Arcada Europa.

## ALAMBRES NÍQUEL TITANIO COIL SPRING

ABIERTO

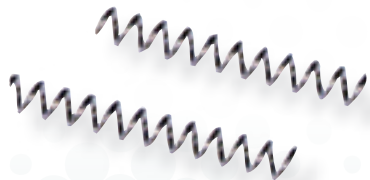

~~Antes 25,68 €~~

**20,62 €**

CERRADO



~~Antes 45,68 €~~

**36,54 €**

**-20%**

**ALICATES**

fabricados por *Schwert-Espada*



**ORTOLAN DENTAL, S.L.**

**Hu-Friedy®**

**3+1 sin cargo**

\*\*\* Sólo para alicates en stock

PVR

**CORTE**

**142 €**

**RESTO**

**123 €**



**BLUEPHASE G2**

valorados en

**1.430 €**

**GRATIS**

**LÁMPARA BLUEPHASE G2**



**FRESERO DE ORTODONCIA  
PARA ACABADO**

Por la compra de:

➔ 55 kits bracket metálico Merit Roth 018, 022 o Ricketts. Incluye brackets y regalo

**2.035 €**

➔ 9 kits Autoligable MBT 022. Incluye brackets y regalo

**2.000 €**

➔ 11 kits de Zafiro Ura Roth 018, 022, MBT 022. Incluye brackets y regalo

**1.980 €**

➔ 10 kits Aureo Cerámica con Slot Metálico Roth 022. 2.

Incluye brackets y regalo

**2.000 €**

➔ 10 kits Estético Circonio Roth 022. Incluye brackets y regalo

**2.400 €**

- ▶ Lámpara LED.
- ▶ Mayor longitud de onda 380-515 nm. para polimerizar absolutamente todo (canforquinona y leucarina).
- ▶ Enfriamiento constante gracias a su ventilador insonoro.
- ▶ Conducto/guía de 10 mm. Mayor diámetro para mayores cavidades en una sola polimerización.
- ▶ 3 programas distintos de polimerización.
- ▶ Batería de nueva generación (polímero de litio).
- ▶ 3 años de garantía (1 año en la batería).



**SÓLO LÁMPARA BLUEPHASE G2**

~~Antes 1.215 €~~

**-37% 765,45 €**

\*\*\* Ofertas sólo válidas para pedidos hechos en el stand de Ortolan o directamente a través de vendedores de Ortolan

# ODONTOLOGÍA

**HASTA FIN DE EXISTENCIAS**



Exclusivamente hasta fin de existencias. Las ofertas oficiales vigentes son complementarias y no acumulables.

**OFERTAS**

EXPO  ENTAL

**PABELLÓN 7  
STAND 7G26**

\* Ofertas válidas salvo error tipográfico \* 8% IVA no incluido \* Exclusivamente hasta el 15 de abril o fin de existencias

**EVO CERAM**

Jeringa. 3 grs.  
Pedido mínimo 5 jeringas



~~Antes 41,05 €~~  
**26,68 €**

Oferta válida a través de la red de agentes de Ortolan o en el stand.

**EVOFLOW**

Jeringa. 2 grs.  
Pedido mínimo 5 jeringas



~~Antes 27,40 €~~  
**17,81 €**

Oferta válida a través de la red de agentes de Ortolan o en el stand.

**TETRIC PROMOPACKAGE**

2 Jeringas A3  
2 Jeringas A2  
1 bote Excite 5 grs.



~~Antes 123 €~~  
**86,10 €**

Oferta válida a través de la red de agentes de Ortolan o en el stand.

**SPEEDCEM REFILL**

Jeringa. 9 grs.  
627590 Transparente.



~~Antes 98,65 €~~  
**69,05 €**

Hasta fin de existencias. Oferta válida a través de la red de agentes de Ortolan o en el stand.

**EXCITE F**

2 botes X 5 grs.  
El bote sale a 35,75 €/unid.



~~Antes 143 €~~  
**71,50 €**

Hasta fin de existencias. Oferta válida a través de la red de agentes de Ortolan o en el stand.

**SPEEDCEM STARTER PACK**

Jeringa. 2,5 grs.  
627589 Transparente.



~~Antes 32 €~~  
**16 €**

Hasta fin de existencias. Oferta válida a través de la red de agentes de Ortolan o en el stand.

**ORTOLAN DENTAL, S.L.**  
ORTODONCIA Y ODONTOLOGÍA

**www.ortolan.es**

VITORIA / BARCELONA / MADRID / SEVILLA

**Teléfono 900  
Gratuito 101  
para pedidos 760**

**ORTOLAN DENTAL** Avenida de los Olmos, 1 P. Inbisa. Edificio "A" 1º - Dpto. 107 01013 Vitoria (ESPAÑA)

## MULTILINK AUTOMIX

# -20%

REPOSICIÓN MONOPACKAGE

1 jeringa. 9 grs.

Antes ~~158 €~~

# 126,40 €



### GRATIS PRIMER A + B

Color: amarillo (639515) y transparente (639516)

*Hasta fin de existencias.* Oferta válida a través de la red de agentes de Ortolan o en el stand.

## MULTILINK AUTOMIX KIT

# -30%

627471 Kit transparente.

627473 Kit amarillo.



Antes ~~228,50 €~~

# 159,95 €

*Hasta fin de existencias.* Oferta válida a través de la red de agentes de Ortolan o en el stand.

## VIRTUAL PUTTY FAST

Pack Silicona pesada 2X300 ml.

Oferta para 2 puttys + 2 fluidas

## + VIRTUAL LIGHT BODY FAST

Antes ~~210,90 €~~ 2X50 ml.

# 137,09 €

# -35%



*Hasta fin de existencias.* Oferta válida a través de la red de agentes de Ortolan o en el stand.

## HYDROSILICONE EV PUTTY

Silicona pesada 2X250 grs.

Antes ~~61,58 €~~

# 30,79 €

(unidad)

Compra mínima 3 unidades

# -50%



## ELITE HD+

# -41%

Silicona de adición con nanotecnología para obtener una elevada capacidad de reproducción de los detalles.



2x250 ml. Fast set

2x50 ml. Light Fast set

2 Puttys Fast

12 puntas mez. amarillas

# +

Antes ~~204 €~~

# 120 €

2 Fluidas Fast sin cargo

*Hasta fin de existencias.*

## KDM

## KDM Register

Silicona de adición de Vinil para el registro de mordida. Es un material de fraguado rápido y extremadamente duro. Se puede utilizar para oclusiones concéntricas. También puede aplicarse como material para llaves, por ejemplo, para toma de registros intraorales con postes. Finalmente, se puede utilizar para la técnica de horquilla de mordida.

Muy fácil de cortar y contornear debido a su extremada alta dureza final.



*Hasta fin de existencias.*

# -32%

Antes ~~32,97 €~~

# 48,48 €



**4+1**  
sin cargo



Compre 4 cajas y reciba 5.  
**GRATIS** la de menor valor.

## BLUEPHASE G2

**-37%**

- ▶ Lámpara LED.
- ▶ Mayor longitud de onda 380-515 nm para polimerizar absolutamente todo (canforquinona y leucarina).
- ▶ Enfriamiento constante gracias a su ventilador insonoro.
- ▶ Conducto/guía de 10 mm. Mayor diámetro para mayores cavidades en una sola polimerización.
- ▶ 3 programas distintos de polimerización.
- ▶ Batería de nueva generación (polímero de litio).
- ▶ 3 años de garantía (1 año en la batería).

Antes ~~1.215 €~~

**765,45 €**

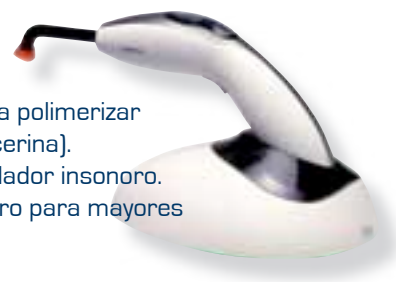

## ALGINATO HYDROGUM 5

5 días de estabilidad dimensional, contracción a las 120 horas de únicamente 0,5%. Toma en boca 45 seg. Color púrpura. Bolsa de 453 grs.

**9,50 €**

Antes ~~13 €~~

**-27%**



## ALGINATO ORTHOPRINT

Muy elástico. Toma en boca 45 seg. Color amarillo, sabor vainilla para reducir efecto emético. Bolsa de 500 grs.

**5,29 €**

Antes ~~11,50 €~~

**-54%**



**HASTA FIN DE EXISTENCIAS**

**hasta -30%**



Cabeza Stripping 61LRG

**-27%** Antes ~~557 €~~ Ahora **405 €**

Contrangulo Intracompact Stripping E61C

**-30%** Antes ~~800 €~~ Ahora **560 €**

TURBINAS:

Gentlesilence 8000B Lux

**-30%** Antes ~~1.425 €~~ Ahora **998 €**

Expert Torque Lux E680L

**-30%** Antes ~~1.060 €~~ Ahora **742 €**

Expert Torque Lux Mini E677L

**-30%** Antes ~~1.029 €~~ Ahora **720 €**

Smart Torque Lux S619L

**-30%** Antes ~~699 €~~ Ahora **489 €**

Smart Torque Lux Mini S615L

**-30%** Antes ~~699 €~~ Ahora **489 €**

Smart Torque S619C sin luz

**-29%** Antes ~~562 €~~ Ahora **399 €**

Smart Torque S609C + Acople midwest a manguera

**-25%** Antes ~~393 €~~ Ahora **295 €**

Smart Torque Mini S605C + Acople midwest a manguera

**-25%** Antes ~~393 €~~ Ahora **295 €**

CONTRANGULOS:

Intracompact 2068LHC con luz

**-30%** Antes ~~868 €~~ Ahora **620 €**

Expertmatic E20C sin luz

**-30%** Antes ~~672 €~~ Ahora **470 €**

Mango 20LP gentlepower

**-30%** Antes ~~743 €~~ Ahora **520 €**

Expertmatic E25L multiplicador

**-30%** Antes ~~1.172 €~~ Ahora **820 €**

Intracompact 10CHC recto sin luz

**-26%** Antes ~~585 €~~ Ahora **433 €**

Acoplamiento 465RN

**-25%** Antes ~~224 €~~ Ahora **165 €**

Acoplamiento 465LRN

**-25%** Antes ~~435 €~~ Ahora **326 €**

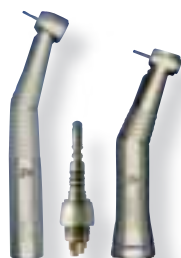

## SYLC: Polvo vidrio bioactivo

nuevo

Reconstruye la estructura dañana del diente de forma natural. Es el primer producto que combina, en un único tratamiento, limpieza, pulido, reducción de la hipersensibilidad y regeneración de la dentina y superficies dañadas.



**-15%**

Sylc profilixis polvo bioactivo 2 botellas X 185 grs. **184,54 €**

Sylc profilixis polvo bioactivo introd. 10 tips+adaptador **369,71 €**

Sylc profilixis polvo bioactivo 2 botellas X 185 grs. **145,36 €**

KDM «

## KDM Biodes-k / Bioklair

**Biodes-K Forte** es un desinfectante universal de instrumental y fresas.

**Biodes Diario** es un tratamiento diario para la limpieza y desodorización de los sistemas dentales de aspiración.

**Bioklear Semana** es un tratamiento semanal para la limpieza y mantenimiento de los sistemas dentales de aspiración.

1 KDM Bioklair Diario 5 l.



+



1 KDM Bioklair Semana 1 l.

1 KDM Biodes-K Forte  
**gratis**



KDM Bioklair Diario 5 litros **49,12 €**

KDM Bioklair Semana 1 litro **19,07 €**

KDM Biodes-K Forte 1 litro **42,19 €**

## SYLC Y NSK

Sylc profil. polvo vidrio bioac. 2 botellas X 185 grs. **184,54 €**

NSK Prophy-Mate neo gris conex. Kavo c/puntas **1.137 €**

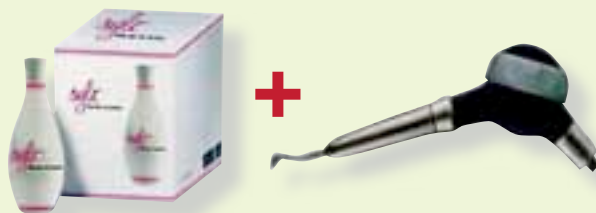

**793,58 €**

KDM «

## KDM NanoBlock

nuevo

Nuevo composite híbrido fluido de fraguado dual con nano partículas para la formación de muñones y cementación de pernos.

Dispensado en jeringas 1:1 minimix de aplicación fácil y directamente.

KDM NanoBlock jeringa dual 5 ml.

+

10 cánulas de mezcla

+

10 endo-tips



~~44,86 €~~

**35,89 €**

KDM «

## KDM Biodes-K Forte

**Biodes-K Forte** es un desinfectante universal de instrumental y fresas.

~~Antes 42,19 €~~

**29,53 €**

**-30%**



FRESAS ZrN

**nuevo**



Las fresas H141Z para hueso ZrN se destacan por una superficie extremadamente resistente gracias a su revestimiento de ZrN (nitruro de zirconio).

**4+1**  
sin cargo

Compre 4 cajas y reciba 5.  
**GRATIS** la de menor valor.



H141Z.104 Tamaños:

010, 014, 018, 023 c/5 uds X tamaño **39,03 €**

027, 031 c/unidad X tamaño **16,45 €**

035 caja/unidad **24,23 €**

040, 045, 050 c/unidad X tamaño **32,33 €**

**nuevo**

FRESAS ZrN

Las nuevas fresas H141AZ, con un diseño de corte especial para una operación suave y silenciosa, están revestidas con ZrN por lo que son muy resistentes a los efectos negativos que puedan surgir cuando se utilizan productos químicos en baños de instrumentos, manteniendo inalterada su excelente eficacia de corte.

**4+1**  
sin cargo

Compre 4 cajas y reciba 5.  
**GRATIS** la de menor valor.



H141AZ.104 Tamaños:

010, 014, 018, 023 c/5 uds X tamaño **40,23 €**

027, 031 c/unidad X tamaño **17,09 €**

035 caja/unidad **25,42 €**

040, 045, 050 c/unidad X tamaño **34,15 €**

CORTADORES DE HUESO

**nuevo**



**H254E/H254LE**

Instrumento de corte combinado para la preparación conservadora del tejido óseo y la sustancia dura del diente.



**H141**

Cortador de hueso redondo. Versión super afilada.

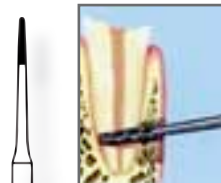
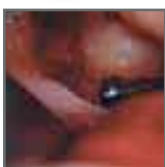

**H161**

Cortador de hueso de carburo de tungsteno tipo Lindemann..

**H162A**

Diseño de corte especial tipo A.



Mangos: FG (314), CA (204), CA Largo (205), PM (104)

**4+1**  
sin cargo

Compre 4 cajas y reciba 5.  
**GRATIS** la de menor valor.

**K160A**

Cortador de hueso redondo, de cerámica. Corte de gran eficacia. Reducción conservadora y suave de material.

**K157**

Cortador de hueso de cerámica. Su forma cilíndrica previene la obstrucción.

